

Technix Rubber & Plastic Ltd
Mallow, Co. Cork P51 DE98
Ireland
P: +353 (0)22-42826
www.technix.ie

kraenzle[®]

- D Betriebsanleitung Sandstrahlinjektor**
- GB Operating manual Sandblast Injector**
- F Instructions de service Injecteur de sable**

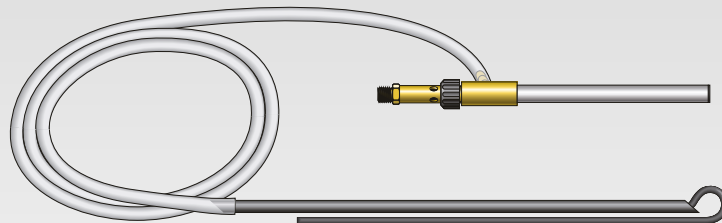

Vor Inbetriebnahme Sicherheitshinweise lesen und beachten!
Für späteren Gebrauch oder Nachbesitzer aufbewahren.

Read and conform safety instructions before use! Keep instructions
in a safe place for later use and pass them on to any future user.

Lire et observer les spécifications de sécurité avant la mise en
service ! Garder ce manuel à portée de la main pour référence
ultérieure ou pour les remettre à un futur propriétaire.



www.kraenzle.com

Sandstrahlinjektor

■ Der Sandstrahlinjektor kann an jeden Hochdruckreiniger (max. 250 bar, min. 120 bar, max. 19 l/min, min 10 l/min) angeschlossen werden.

Die Anwendung des Sandstrahlers in Verbindung mit einem Hochdruckreiniger hat den großen Vorteil, daß durch die Verbindung von Wasser und Sandstrahlmittel ein staubfreies und umweltfreundliches Arbeiten möglich ist.

Die Einsatzmöglichkeiten sind vielfältig: z.B. Entrostung von Geräten, Karosserien, Fahrzeugteilen und Geländern. Abstrahlen von Fassaden, Naturstein und Putz. Entfernen von alten Farben und Lackresten.

Strahlgut: handelsübliches Strahlmittel, Hochofenschlacke, Stahlkies etc.
Körnung: 0,2 - 2,0 mm

■ Montageanleitung

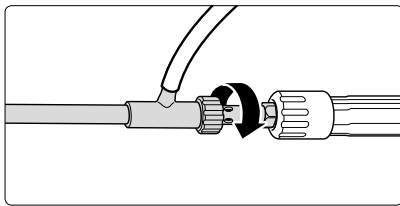

1. Hochdruckreiniger wie bei normaler Reinigung anschließen. Sandstrahlinjektor mit der Pistole verbinden. **Unbedingt darauf achten, daß der Anschluß des Saugschlauches nach oben gerichtet ist, damit kein Wasser eindringen kann und zusammen mit dem angesaugten Sand den Schlauch verstopft.**

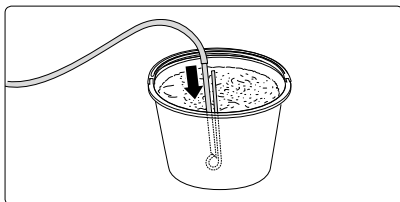

2. Sauglanze in den Behälter mit dem Sandstrahlmittel stecken. **3.** Pistole betätigen. Durch den Wasserstrahl im Injektor wird ein Unterdruck erzeugt, der den Sand in das Strahlrohr saugt, wo sich Wasser und Sand vermischen.

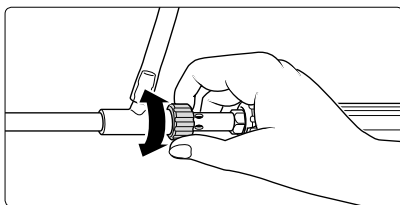

4. Die Sandmenge kann an der schwarzen Mutter reguliert werden. **Das Strahlmittel muss absolut trocken sein.**

Unfallverhütung

kränzle®

■ Der Kränzle-Sandstrahlinjektor ist so ausgerüstet, daß bei sachgerechter Bedienung Unfälle ausgeschlossen sind. Die "Richtlinien für Flüssigkeitsstrahler" der Berufsgenossenschaft sind einzuhalten.

D

Bei Sach- oder Personenschäden, welche durch unsachgemäße Handhabung oder Nichtbeachtung der Unfallverhütungsvorschriften oder Nichtbeachtung dieser Betriebsanleitung verursacht werden, übernimmt Kränzle keine Haftung, außerdem erlischt der Garantieanspruch. Für Folgeschäden übernimmt Kränzle keine Haftung.

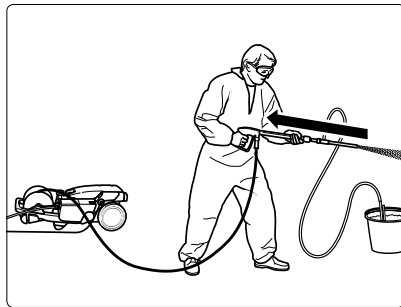

Achten Sie auf festen Stand, an der Pistole entsteht ein deutlich spürbarer Rückstoß!

**Es besteht Verletzungsgefahr!
Schutzbekleidung und Schutzbrille tragen!**

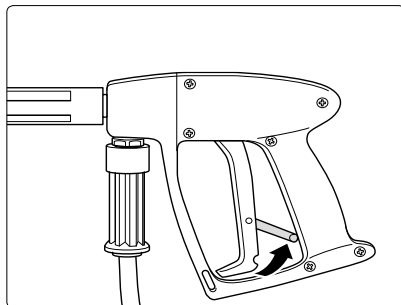

Sicherungssperre an der Pistole nach jedem Gebrauch umlegen, um unbeabsichtigtes Strahlen unmöglich zu machen!



Die Umwelt-, Abfall- und Gewässerschutz-Vorschriften sind vom Anwender zu beachten!

Sicherheitshinweise - Das ist verboten!

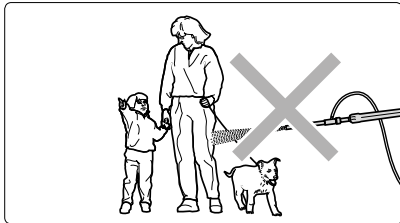

Wasser- bzw. Sandstrahl nie auf Menschen oder Tiere richten!

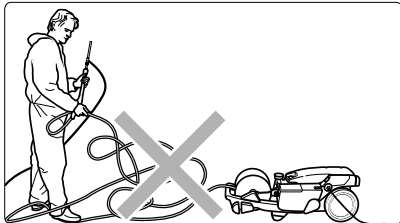

**Hochdruckschlauch nicht knicken und nicht mit Schlingen ziehen!
Hochdruckschlauch nicht über scharfe Kanten ziehen!**

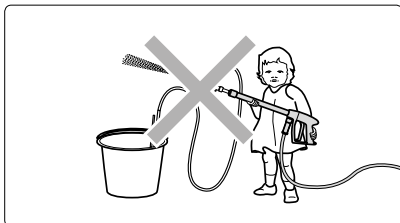

Kinder dürfen nicht mit Hochdruckreinigern arbeiten!

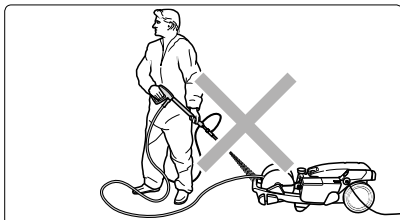

Wasser- bzw. Sandstrahl nicht auf den Hochdruckreiniger richten!

Das Gerät nicht dem Sprühnebel des Hochdruckstrahles aussetzen!

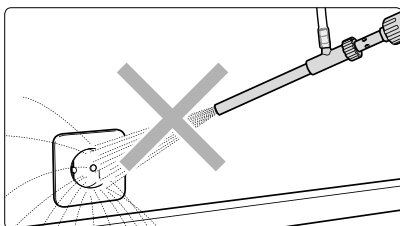

Wasser- bzw. Sandstrahl nicht auf Steckdosen richten!

Gewährleistung

kraenzle[®]

Unsere Gewährleistungspflicht gilt ausschließlich für Material- und
Herstellungsfehler, Verschleiß fällt nicht unter Gewährleistung.

D

Die Maschine muss gemäß dieser Betriebsanleitung betrieben werden.
Die Betriebsanleitung ist Teil der Gewährleistungsbestimmungen.
Gewährleistung besteht nur bei ordnungsgemäßer Verwendung von
Original-Kränzle-Zubehörteilen und Original-Kränzle-Ersatzteilen.

Es gelten die für das jeweilige Land gesetzlich festgelegten Verjährungsfristen
für gesetzliche Mängelansprüche.

In Gewährleistungsfällen wenden Sie sich bitte mit Zubehör und Kaufbeleg an
Ihren Händler oder die nächste autorisierte Kundendienststelle, diese finden Sie
auch im Internet unter **www.kraenzle.com**.

Der Hochdruckreiniger ist nur für den Einsatz im privaten Umfeld konzipiert,
bei gewerblichem Einsatz besteht keine Gewährleistung.

Bei Veränderungen an den Sicherheitseinrichtungen sowie bei Überschreitung
der Temperatur- und Drehzahlgrenze erlischt jegliche Gewährleistung - ebenso
bei Unterspannung, Wassermangel und Schmutzwasser, oder sonstiger
Fehlbedienung und nicht gewöhnlicher Verwendung der Reinigungsmaschine.

Manometer, Düse, Ventile, Dichtungsmanschetten, Hochdruckschlauch
und Spritzeinrichtung sind Verschleißteile und fallen nicht unter die
Gewährleistungspflicht.

■ Technische Daten / Artikelnummern

Sandstrahlinjektor mit Eingang ST 30 AG Nippel M 22

Art.-Nr. 41.068

- max. 250 bar (25 MPa), min. 120 bar (12 MPa)

- max. 19 l/min, min. 10 l/min

Länge Sandstrahlinjektor 370 mm

Länge Sauglanze 620 mm

Länge PVC-Schlauch 3000 mm

Sandblast Injector

■ The sandblast injector is suited for connection to any High pressure cleaner (max. 250 bar, min. 120 bar, max. 19 l/min, min. 10 l/min)

The use of the sandblast cleaner in conjunction with a high pressure cleaner has the huge advantage that it enables working under dust free and environmentally friendly conditions due to its mixture of water and sandblasting material.

There is a wide range of applications: e.g. removing of rust on machines, vehicle bodies, vehicle components, and railings. Sandblasting of facades, natural stonework and plaster. Removal of old paints and paint residues.

Abrasive material: commercial blasting material, blast furnace slag, steel shot, etc.
Granulation: 0.2 - 2.0 mm

■ Assembly Instructions

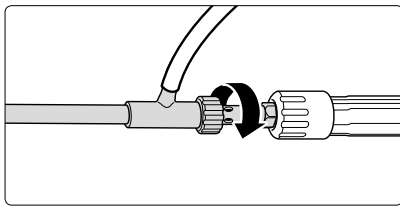

1. Connect high pressure cleaner as with normal cleaning. Connect sandblast injector to gun. **Make sure that the suction hose connection points upward in order to prevent water from penetrating and from clogging the hose due to the sucked in sand.**

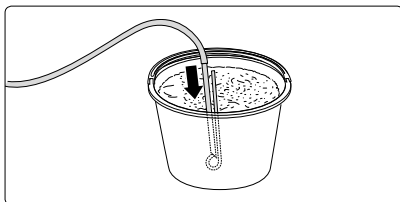

2. Insert suction lance into the sandblasting material container.
3. Actuate gun. The water jet in the injector causes a vacuum sucking the sand into the steel pipe where the water and the sand are mixed together.

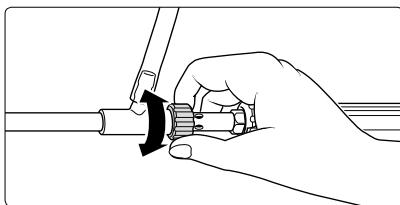

4. The black nut serves to adjust the sand volume. **The blasting material needs to be absolutely dry.**

Accident Prevention

kränzle®

■ The Kränzle sandblast injector is designed to prevent any risk of accidents when properly used. The guide-lines for "Liquid Jet Equipment" issued by the em-ployers' liability insurance association are to be ob-served.

Kränzle shall not be held accountable for any proper-ty damage or personal injury resulting from improper use or non-compliance with the accident prevention regulations or non-conformance with subject operat-ing manual, including expiry of warranty. Kränzle shall not be liable for any consequential damages.

GB

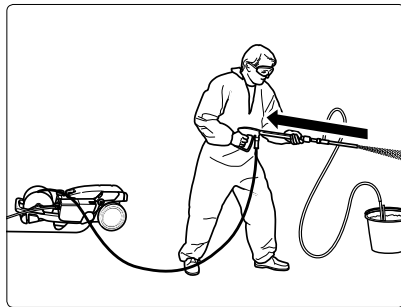

Make sure to be firmly stood on the ground because the gun has a considerable recoil!

There is a risk of injury. Always wear protective clothing and safety goggles!

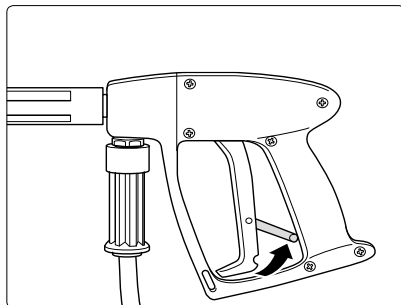

Make sure to lock the safety catch of the gun after use in order to prevent accidental triggering!



Environmental, refuse disposal and water protection regulations are to be observed by the user!

Safety Precautions - This is prohibited!

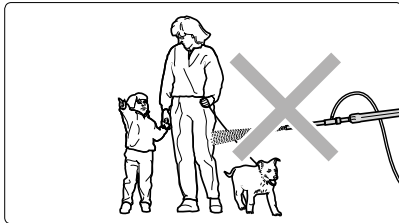

Never aim water and/or sand jet at humans or animals!

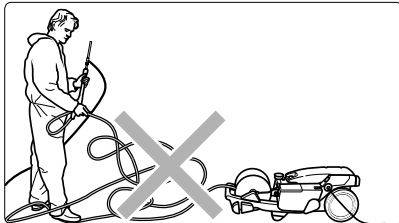

Make sure to prevent kinking and looping of the high pressure hose. Do not pull high pressure hose over sharp edges!

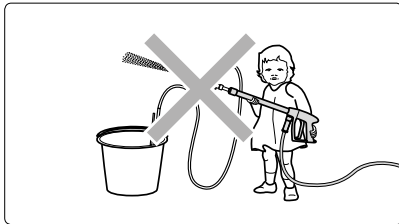

Never allow children to use the high pressure cleaner!

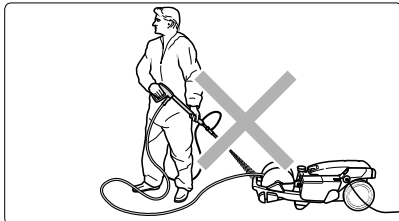

Do not point water and/or sandblast jet at the high pressure cleaner.

The machine may not be placed within the reach of the high pressure jet spray mist!

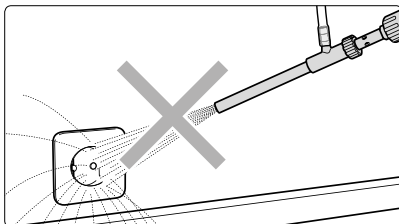

Do not point water and/or sandblast jet at any wall sockets!

Our warranty obligation is understood to exclusively cover material and manufacturing defects; wear is not covered by warranty.

The machine is to be operated in conformity with this Operating manual. The operating manual is deemed to be part of the warranty provisions. This warranty shall only apply on condition of proper use of original-Kränzle component parts and original-Kränzle replacement parts.

GB

With regard to legal warranty claims, the limitation periods of the respective countries shall apply.

In the event of any warranty claims, please have your accessories and purchase voucher ready before contacting your local dealer or the nearest authorized customer service point, which you can also find in the internet under **www.kraenzle.com**.

The high pressure cleaner is designed for private purposes only; no warranty shall be provided in case of industrial use.

In case of any modifications on the safety installations or in case of exceeding the temperature and speed limit, any warranty claims shall become invalid - this shall also apply to undervoltage, lack of water and use of wastewater as well as any other faulty or inappropriate operation of the machine.

Pressure gauge, nozzle, valves, sleeves, high pressure hose and spray equipment are wear parts and are not covered by the Warranty obligation.

■ Technical Data / Part Numbers

Sandblast injector with inlet ST 30 nipple M 22 outside thread

Part no. 41.068

- max. 250 bar (25 MPa), min. 120 bar (12 MPa)

- max. 19 l/min, min. 10 l/min

Sandblast injector length 370 mm

Suction lance length 620 mm

PVC hose length 3000 mm

Injecteur de sable

■ L'injecteur de sable se laisse raccorder à tous les nettoyeurs haute pression (250 bars max., 120 bars min.; 19 l/max., 10 l/min.).

L'utilisation de la lance de sablage en liaison avec un nettoyeur HP présente le gros avantage de pouvoir travailler de manière écologique sans dégagement de poussières grâce au mélange d'eau et de sable.

Les possibilités de mise en œuvre sont nombreuses: Dérouillage d'appareils, de carrosseries, d'éléments de véhicules, ou de balustrades p. ex.. Sablage de façades ravalées ou en pierre naturelles. Enlèvement de vieilles peintures et restes de laques.

Abrasifs de sablage: Matériaux de sablage en vente courante dans le commerce, laitier de haut-fourneau, grenaille d'acier, etc.

Granulation: 0,2 - 2,0 mm

■ Instructions de montage

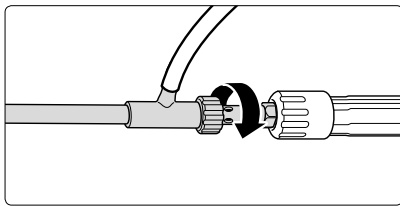

1. Raccorder le nettoyeur HP comme pour une utilisation normale. Relier l'injecteur de sable au pistolet. **S'assurer que l'orifice de raccordement du tuyau d'aspiration de sable soit présenté vers le haut de manière à ce que de l'eau ne puisse y entrer, ce qui provoquerait son obturation en liaison avec le sable.**

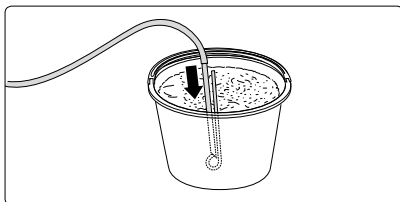

2. Enfoncer la lance d'aspiration dans le récipient contenant le sable.

3. Actionner le pistolet. La dépression produite par le jet d'eau dans l'injecteur aspire le sable dans la lance de sablage où l'eau et le sable se mélangent.

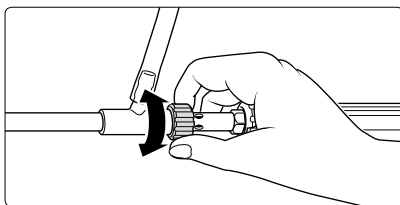

4. La quantité de sable se laisse réguler par la bague noire moletée. **L'abrasif de sablage doit être absolument sec.**

Prévention des risques d'accidents

kränzle®

■ L'injecteur de sable Kränzle est conçu de manière à exclure tout accident sous utilisation adéquate. A ce propos, observer les "Directives relatives aux appareils à jet de liquide" éditées par la caisse de prévention des risques professionnels.

La société Kränzle décline toute responsabilité pour les dommages matériels ou corporels qui résulteraient d'une utilisation inadéquate de l'appareil, de la non observation des règles de prévention des risques professionnels ou de la non observation des instructions contenues dans le présent manuel d'utilisation. Un tel cas entraînera en outre la perte de tout droit en garantie. La société Kränzle ne peut être tenue responsable pour les dommages consécutifs à de tels faits.

F

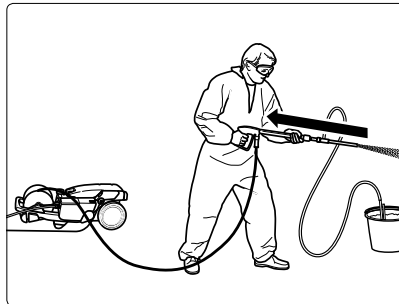

Bien assurer son équilibre, car un coup de bélier relativement puissant se produit au pistolet!

**Risque de blessure!
Porter des vêtements et des lunettes de protection!**

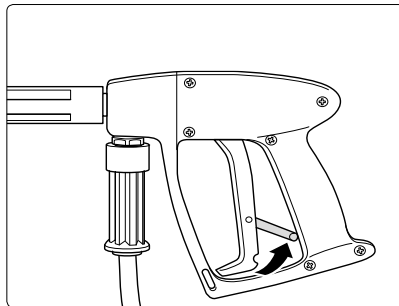

Rabattre l'arrêt de sécurité après chaque utilisation afin d'éviter une ouverture inopinée du pistolet!



L'utilisateur est tenu d'observer les prescriptions relatives à la protection de l'environnement, à l'élimination des déchets et à la protection des eaux!

Consignes de sécurité - Ne jamais ...

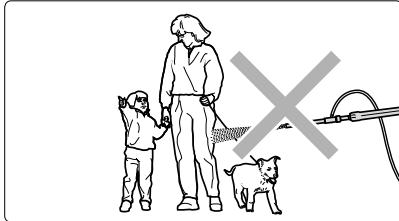

... diriger le jet d'eau ou de sable sur une personne ou un animal;

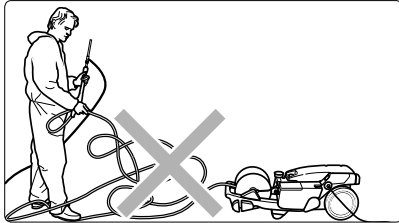

... tendre le flexible haute pression s'il y a formation de boucles, le tirer ou le laisser frotter sur une arête vive;

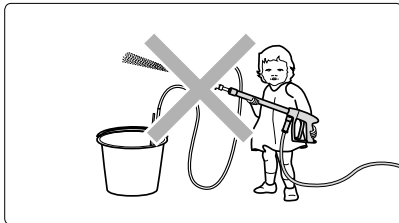

... laisser les enfants utiliser un nettoyeur haute pression;

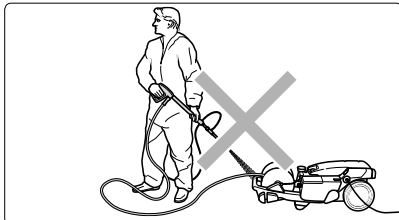

... diriger le jet d'eau ou de sable sur le nettoyeur haute pression;

... nettoyer l'appareil avec le brouillard du jet haute pression;

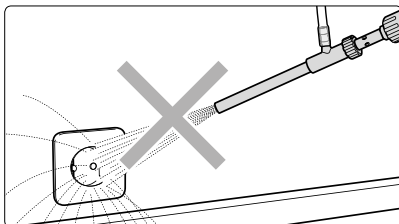

... diriger le jet d'eau ou de sable sur une prise de courant!

Déclaration de garantie

Kränzle®

Notre garantie couvre uniquement les défauts de matériaux et de fabrication. Les vices ou dommages dûs à l'usure sont exclus de cette garantie.

Le Nettoyeur HP devra être utilisé conformément aux instructions formulées dans le manuel d'utilisation, lequel fait partie intégrante des conditions de garantie. La garantie ne s'appliquera qu'en cas de mise en œuvre adéquate d'accessoires et de pièces de rechange d'origine Kränzle.

F

Pour chaque pays spécifique s'appliqueront des délais de prescription légaux quant aux recours légaux au titre de vices.

En cas de recours en garantie, veuillez remettre l'appareil, accompagné des accessoires et du justificatif d'achat, à votre revendeur ou au point de service après-vente autorisé de votre proximité que vous trouverez également sur notre site internet **www.kraenzle.com**.

Le nettoyeur HP est conçu pour une utilisation dans le domaine privé uniquement et n'est pas garanti en cas de mise en œuvre dans un cadre professionnel.

Cette garantie expirera aussitôt en cas de modifications des dispositifs de sécurité, de dépassement des valeurs limites de vitesse de rotation ou des valeurs limites de température, de mise en service sous tension trop faible, avec manque d'eau d'alimentation ou avec eau sale ainsi qu'en cas d'utilisation erronée ou non usuelle du nettoyeur haute pression.

Le manomètre, les buses, les soupapes, les vannes, les manchettes d'étanchéité, le flexible haute pression et le dispositif de pulvérisation sont des pièces d'usure qui ne font pas l'objet de cette garantie.

■ Caractéristiques techniques / Numéros de référence

Injecteur de sable avec raccord femelle d'entrée ST 30, M 22, N° de réf. 41.068

- max. 250 bars (25 MPa), min. 120 bars (12 MPa)

- max. 19 l/min, min. 10 l/min

Longueur de l'injecteur de sable 370 mm

Longueur de la lance d'aspiration 620 mm

Longueur du tuyau en PVC 3000 mm

Technix Rubber & Plastic Ltd
Mallow, Co. Cork P51 DE98
Ireland
P: +353 (0)22-42826
www.technix.ie

Ersatzteilliste / Spare parts list / Liste des pièces de rechange

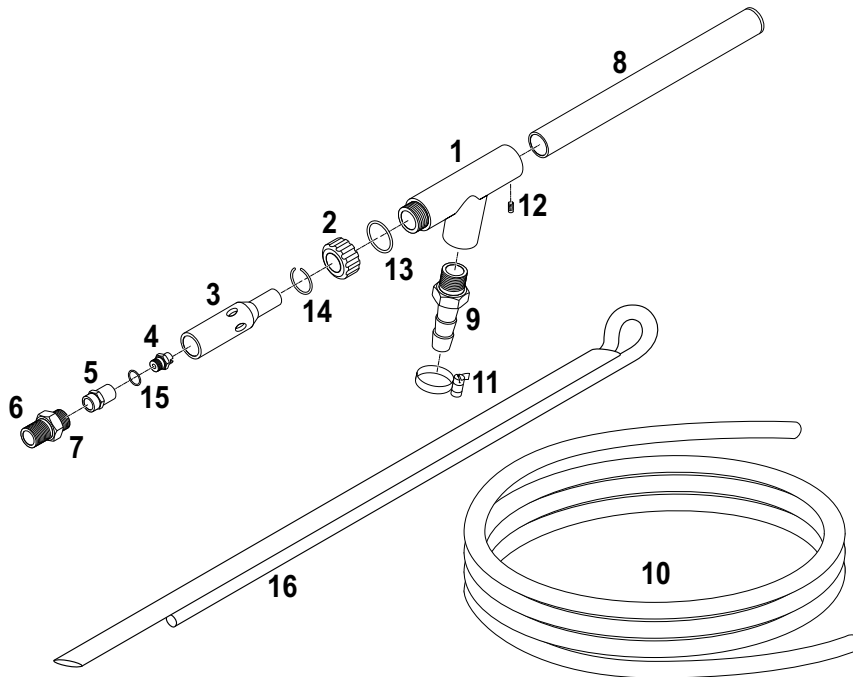

Pos.	Bezeichnung	Stck.	Art.-Nr.
Pos.	Designation	Qty.	Ord.no.
Pos.	Désignation	Qté	N° de réf.
1	Mischkopf	1	27.003
2	Regulerring	1	27.004
3	Seteinsatz	1	27.005
4	Düse (00055)	1	00055
5	Düsenaufnahme	1	27.006
6	ST 30 Verschraubung (M 22)	1	13.361
7	St 30 Nippel	1	13.365
8	Stahlrohr	1	27.009
9	Schlauchtülle	1	27.010
10	Saugschlauch	1	27.011
11	Schlauchschelle	1	27.012
12	Madenschraube	1	27.013
13	O-Ring	1	27.014
14	Sicherungsring	1	27.015
15	O-Ring	1	27.016
16	Sauglanze	1	27.017

Technix Rubber & Plastic Ltd
Mallow, Co. Cork P51 DE98
Ireland
P: +353 (0)22-42826
www.technix.ie

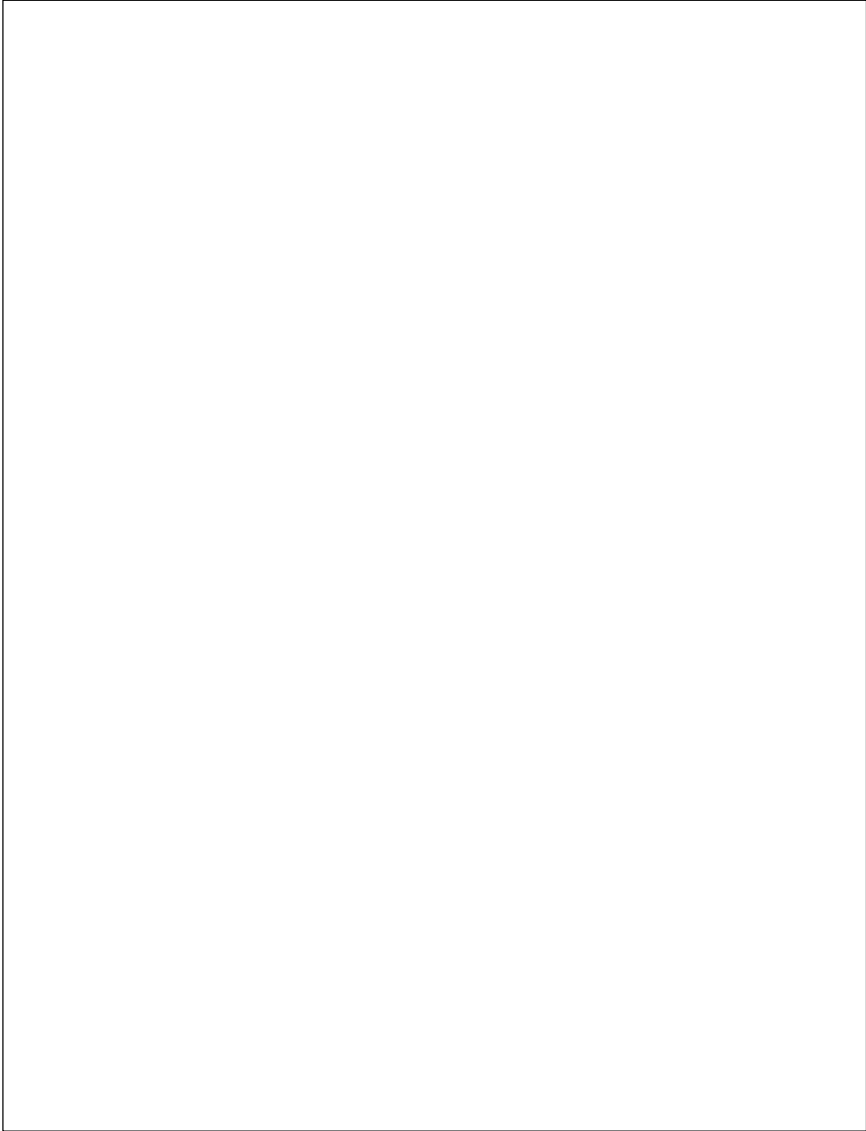

Technix Rubber & Plastic Ltd
Mallow, Co. Cork P51 DE98
Ireland
P: +353 (0)22-42826
www.technix.ie

kraenzle[®]

Ingrid Kränzle GmbH
Elpke 97
33605 Bielefeld (Germany)

Telefon: +49 (0) 521 / 9 26 26-0
Telefax: +49 (0) 521 / 9 26 26-40

info@kraenzle.com

Stand 01.11.2014, Art.-Nr. 30816 5-DE3
Technische Änderungen und Irrtümer vorbehalten.

■ Made
■ in
■ Germany

www.kraenzle.com